



---

## ALTAVOZ BLUETOOTH ESTÉREO CON RADIO FM



### Manual del Propietario

**SMPS-1000**



Por favor lea y observe cuidadosamente este Manual de Instrucciones cuidadosamente antes de utilizar la unidad y reténgalo para futura referencia.

## ESTIMADO CLIENTE DE JENSEN®

Seleccionar un equipo de audio fino tal como la unidad que usted acaba de comprar es solamente el inicio de su gratificación musical. Ahora es el momento de considerar como puede maximizar la diversión y el entusiasmo que su equipo le ofrece. Este fabricante y el Grupo de Consumidores de Electrónica de la Asociación de Industrias Electrónicas desean que usted obtenga lo máximo de su equipo y operándolo en un nivel seguro. Un nivel que permita que el sonido llegue en forma alta y clara sin estruendo o distorsión y, más importante, sin afectar la sensibilidad de su audición. El sonido puede ser engañoso. A lo largo del tiempo su “nivel de confort” auditivo se adapta a volúmenes de sonido más altos. Por lo tanto lo que suena “normal” puede en realidad ser alto y causar daño a su audición. Prevenga esto configurando su equipo en un nivel seguro ANTES de que su oído se adapte.

### **Para establecer un nivel seguro:**

- Inicie su control de volumen en una configuración baja.
- Lentamente aumente el sonido hasta que usted pueda escucharlo en forma confortable y clara, y sin distorsión.

### **Una vez que este ha establecido un nivel de sonido confortable:**

- Fije el selector y déjelo así.

Tomar un minuto para realizar esto ahora lo ayudará a prevenir daño en la audición o pérdidas en el futuro. Después de todo, nosotros deseamos que usted escuche para toda la vida.

### **Nosotros deseamos que usted escuche toda la vida**

Usado conscientemente, su nuevo equipo de sonido brindará toda una vida de diversión y gratificación. Debido a que el daño en la audición por ruidos altos es a menudo indetectable hasta que es demasiado tarde, este fabricante y el Grupo de Consumidores de Electrónica de la Asociación de Industrias Electrónicas le recomiendan evitar la exposición prolongada al ruido excesivo.

### **Registro del cliente:**

El número de serie de este producto se encuentra en la parte inferior de la cubierta. Usted notará el número de serie de esta unidad en el espacio suministrado con el registro permanente de su compra para ayudar en la identificación en el caso de robo o pérdida.

**Modelo número: SMPS-1000**

**Número de serie: \_\_\_\_\_**

## ADVERTENCIA

### **ADVERTENCIA:**

Para reducir el riesgo de incendio o descarga eléctrica, no exponga este aparato a la lluvia o humedad.

### **PRECAUCIÓN:**

El uso de los controles o ajustes, o hacer procedimientos diferentes a los especificados, puede resultar en exposición peligrosa a radiación.



**PRECAUCIÓN: PARA REDUCIR EL RIESGO DE CHOQUE ELÉCTRICO NO REMUEVA LA TAPA O LA PARTE TRASERA – NO EXISTEN EN EL INTERIOR PARTES ÚTILES PARA EL USUARIO. REALICE EL SERVICIO CON PERSONAL DE MANTENIMIENTO CALIFICADO**



El destello de luz y diseño de flecha con punta dentro de un triángulo es una señal de advertencia, alertando sobre “voltaje peligroso” dentro del producto.



El signo de exclamación dentro de un triángulo es una señal de advertencia alertando de importantes instrucciones acompañando este producto.

## **IMPORTANTES INSTRUCCIONES DE SEGURIDAD**

- 1) Lea estas instrucciones.
- 2) Guarde estas instrucciones.
- 3) Preste atención a todas las advertencias.
- 4) Siga todas las instrucciones.
- 5) No use este aparato cerca del agua.
- 6) Limpie únicamente con un paño seco.

- 7) No bloquee ninguna de las aberturas de ventilación. Realice la instalación de acuerdo con las instrucciones del fabricante.
- 8) No instale cerca de fuentes de calor como los radiadores, calentadores, estufas u otros aparatos (incluyendo amplificadores) que producen calor.
- 9) No hay fuentes de llama desnuda, tales como velas encendidas, deben colocarse en el aparato.
- 10) No anule el propósito de la espiga polarizada o espiga con conexión a tierra. Una espiga polarizada tiene dos clavijas, una más ancha que la otra. Una espiga con conexión a tierra tiene dos clavijas más un tercer conector a tierra. La clavija ancha y el tercer conector son para su seguridad. Cuando la espiga proporcionada no cabe en su tomacorriente, consulte al electricista para reemplazar el tomacorriente obsoleto.
- 11) Proteja el cable eléctrico de manera que no quede en el camino o pueda ser prensado especialmente cerca de los enchufes, receptáculos utilitarios y lugares donde los cables salen del aparato.
- 12) Utilice solamente accesorios/conectores especificados por el fabricante.
- 13) Utilice solamente con mesas móviles, soportes, trípodes, abrazaderas, o mesas especificados por el fabricante o vendidos junto con el aparato, cuando se utilice una combinación de mesa móvil/aparato para evitar lesiones causadas por vuelcos.
- 14) Desenchufe este aparato durante tormentas eléctricas o cuando no se utilice por largos períodos de tiempo
- 15) Envíe la unidad para servicio solamente con personal calificado. El aparato necesita servicio cuando ha sido dañado de cualquier forma, como por ejemplo daños en el enchufe o cable eléctrico, se han derramado líquidos dentro del aparato o el aparato fue expuesto a la lluvia o humedad, no funciona con normalidad, o por una caída.
- 16) El aparato no deberá exponerse a goteo o salpicaduras de agua y encima del aparato no deberá colocarse ningún objeto lleno de líquido, como jarrones.
- 17) La espiga principal es un dispositivo de desconexión y deberá mantenerse operable durante su uso previsto. Para desconectar el aparato totalmente del suministro principal, la espiga principal deberá ser desconectada totalmente del tomacorriente.
- 18) Los datos de marcación se encuentran en la parte inferior del aparato.
- 19) No exponer las baterías a calor excesivo como los rayos solares, fuego o similares.
- 20) **PRECAUCIÓN**  
 Peligro de explosión al reemplazar incorrectamente las baterías. Reemplace solo con baterías iguales o equivalentes.

PORTABLE CART WARNING  
(symbol provided by RETAC)



810-00000S-190

**GUARDE ESTAS INSTRUCCIONES**

## **NOTAS IMPORTANTES**

Evite instalar la unidad en los lugares descritos a continuación:

- Lugares expuestos a los rayos solares o cerca de electrodomésticos que emanan calor como los calentadores eléctricos.
- Lugares con vibraciones constantes.
- Lugares mojados, húmedos o con mucho polvo.

## **PRECAUCIÓN:**

**PARA PREVENIR DESCARGA ELÉCTRICA, EMPAREJAR LA LÁMINA ANCHA DEL ENCHUFE CON LA RANURA ANCHA. INSERTAR COMPLETAMENTE EL ENCHUFE AL ZÓCALO DE LA ALIMENTACIÓN PRINCIPAL.**

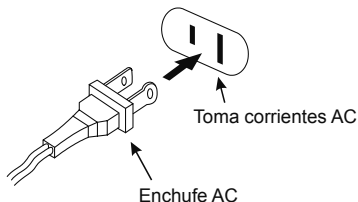

## **COMUNICACIONES (FCC POR SUS SIGLAS EN INGLÉS)**

Este dispositivo se conforma con la parte 15 de las reglas de la FCC. La operación cumple con las dos condiciones siguientes:

- (1) este dispositivo puede no causar interferencia dañosa, y
- (2) este dispositivo debe aceptar cualquier interferencia recibida, incluyendo interferencia que pueda causar la operación indeseada.

**NOTA:** Este equipo ha sido probado y se ha determinado que satisface los límites para un dispositivo digital clase B, de acuerdo a lo que dispone la Parte 15 de los Reglamentos de la FCC. Estos límites tienen el propósito de proporcionar una protección razonable contra interferencia dañina en una instalación residencial. Este equipo genera, usa y puede emitir energía de radiofrecuencia, y si no se instala y se usa de acuerdo con estas instrucciones, puede causar interferencia dañina a las radiocomunicaciones.

Sin embargo, no hay ninguna garantía de que no vaya a ocurrir interferencia en ninguna instalación

Determinada. Si este equipo causa interferencia no deseada contra la recepción de radio o televisión, lo cual se puede determinar encendiendo y apagando el aparato, se exhorta al usuario a tratar de corregir el problema de la interferencia tomando una o más de las siguientes medidas:

- Reoriente o reubique la antena de recepción
- Aumente la distancia de separación entre el equipo y el receptor
- Conecte el equipo a un receptáculo en un circuito distinto al que usa el receptor.
- Consulte al concesionario o a un radiotécnico experimentado para que le ayuden.

**ADVERTENCIA:** Los cambios o modificaciones a esta unidad que no estén expresamente aprobados por la parte responsable de la conformidad podrían anular la autoridad del usuario para operar el equipo.

## **¡PROTEJA SUS MUEBLES!!**

Este sistema está equipado con soportes de goma anti deslizante para prevenir que el equipo se mueva mientras usted opera los controles. Estos soportes están realizados en un material de goma no deslizante especialmente formulado para evitar dejar marcas o manchas en sus muebles. Sin embargo, cierto tipo de barnices de muebles con base de aceite, perseverantes de la madera, o vaporizadores de limpieza pueden ablandar dichos soportes, y dejar marcas o un residuo de goma en los muebles. Para prevenir cualquier tipo de daño a sus muebles, recomendamos que compre pequeñas almohadillas de fieltro auto-adhesivas, disponibles en ferreterías y todo tipo de centros de compra del hogar y aplique estas almohadillas en la parte inferior del soporte de goma antes de colocar el producto sobre el mobiliario de madera fina.

## UBICACIÓN DE LOS CONTROLES



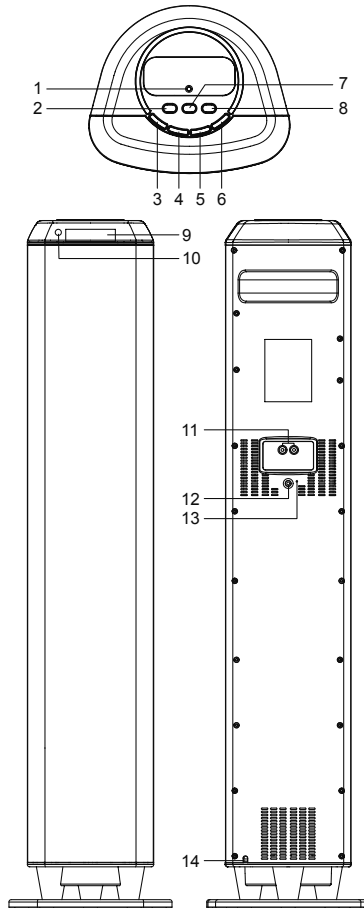

### UNIDAD PRINCIPAL

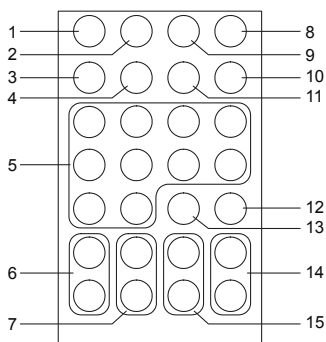

1. INDICADOR DE BLUETOOTH
2. BOTÓN DE ENCENDIDO Y APAGADO /En espera 
3. BOTÓN DE VOLUMEN
4. BOTÓN VOLUMEN +
5. BOTÓN DE SINTONIZACIÓN/SALTAR HACIA ABAJO ▼
6. BOTÓN DE SINTONIZACIÓN/SALTAR HACIA ARRIBA ▲
7. BOTÓN PAR DE BLUETOOTH/REPRODUCIR/PAUSA ▶||
8. BOTÓN DE ORIGEN
9. PANTALLA LCD
10. SENSOR REMOTO INFRARROJO
11. CONECTORES RCA DE ENTRADA AUX IZQ./DER
12. CONECTOR DE LÍNEA DE ENTRADA
13. BOTÓN PARA RESTABLECER EL SISTEMA
14. CORDÓN DE CORRIENTE AC

## CONTROL REMOTO



1. BOTÓN DE ORIGEN
2. BOTÓN DE SILENCIO
3. BOTÓN DE MEMORIA
4. BOTÓN DE MEMORIA-
5. BOTONES NUMÉRICOS
6. BOTONES DE CONTROL DE BAJOS +/-
7. BOTONES DE CONTROL DE ALTOS +/-
8. BOTÓN DE ENCENDIDO Y APAGADO /EN ESPERA 
9. BOTÓN PARIDAD DE BLUETOOTH/REPRODUCIR/PAUSA 
10. BOTÓN DE FM MONO/ESTÉREO
11. BOTÓN DE MEMORIA+
12. BOTÓN DE RELOJ
13. BOTÓN DE DORMIR
14. BOTONES DE SALTO HACIA ATRÁS  /BAJAR SINTONIZACIÓN / SALTO HACIA ADELANTE  / SINTONIZACIÓN SUBIR
15. BOTONES DE VOLUMEN +/-

## INICIO

### CONEXIÓN DEL SMPS-1000 A DISPOSITIVOS EXTERNOS DE AUDIO

La entrada de audio del SMPS-1000 puede conectarse a la entrada de audio de su televisor o reproductor de video. Por favor consulte el diagrama siguiente.

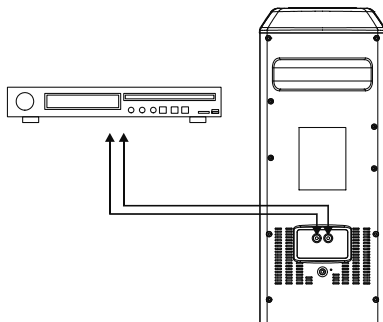

### NOTA:

1. Asegúrese que la unidad esté apagada cuando la conecte o desconecte de otros dispositivos. Asegúrese que los otros dispositivos estén conectados a las terminales correctas.
2. La unidad no tiene pantalla magnética y podría causar distorsión en las imágenes de algunos televisores y monitores de video. Para evitarlo, podría necesita alejar la TV o monitor si hay cambios de color no naturales o si hay distorsión de imagen.

### CONEXIÓN DEL CABLE DE SUMINISTRO DE CORRIENTE ELÉCTRICA (AC)

Después de conectar los altavoces, desenrolle completamente el cable de corriente eléctrica y conéctelo a un tomacorriente doméstico de 120V~ 60Hz de corriente alterna (AC).

## INSTALACIÓN DE LA BATERÍA DEL CONTROL REMOTO

La unidad de control remoto funciona con una batería de litio CR2025 (Incluida). Para activar el control remoto, quite la pestaña de aislamiento del compartimiento de las baterías. Para quitar la pestaña, jale siguiendo la flecha como aparece en la ilustración.

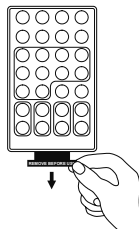

Cuando el funcionamiento del control remoto sea intermitente o poco satisfactorio, reemplace la batería original con una batería nueva de 3 voltios.

### Cambio de la batería en el control remoto:

- 1.) Oprima hacia adentro el lado del porta-batería y sáqueelo del control remoto.
- 2.) Quite la batería desgastada e instale una batería de litio nueva CR2025 según el diagrama de polaridad del compartimiento de la batería.
- 3.) Inserte el porta-batería en el control remoto y asegúrese de que quede firmemente ajustado en su lugar.

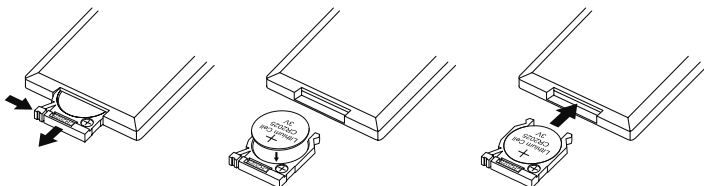

**NOTA:** Use únicamente baterías de marca reconocida para garantizar una vida útil más larga y el mejor desempeño.

### Precauciones con las baterías

- El cambio de baterías deberá realizarlo un adulto.
- Las terminales de suministro no deberán someterse a corto circuito.
- Las baterías no recargables no deben recargarse.
- Es necesario cambiar las baterías agotadas.
- Solo deben utilizarse baterías equivalentes.
- Las baterías deben colocarse con la polaridad correcta.
- Elimine las baterías en forma adecuada. No deseche las baterías en el fuego. Las baterías podrían hacer explosión o derramarse.

## ADVERTENCIA

### NO INGERIR LA BATERÍA, PELIGRO DE QUEMADURA QUÍMICA

El control remoto proporcionado con este producto contiene una batería de celda tipo moneda/botón. Si la batería de celda tipo moneda/botón llegara a ser ingerida, causaría quemaduras internas graves en solo 2 horas y puede causar la muerte.

Mantenga las baterías nuevas y usadas fuera del alcance de los niños. Si el compartimiento de la batería no queda bien cerrado, deje de utilizar el producto y manténgalo alejado de los niños.

Si sospecha que alguien ingirió la batería o que la colocó dentro de alguna parte del cuerpo, busque atención médica de inmediato.



## CONFIGURACIÓN DEL RELOJ (Utilizando el control remoto)

Después de enchufar el cordón de suministro eléctrico, aparecerá "12:00"

parpadeando en la pantalla LCD.

En modalidad de espera de la unidad,

1. Oprima y sostenga el botón del RELOJ en el control remoto hasta que aparezcan las letras que indican reloj ("CLK") en la pantalla, y los dígitos de las horas estén parpadeando.
2. Oprima el botón ►► / ◄◄ en el control remoto repetidamente para ajustar la hora. Oprima y sostenga los botones para adelantar o retroceder rápidamente en la secuencia de dígitos.  
**Nota:** Asegúrese de que la hora esté configurada de modo que el indicador **PM** que aparece sea el correcto.
3. Oprima el botón RELOJ para confirmar. Los dígitos de los minutos empezarán a parpadear en la pantalla para ajustarlos.
4. Oprima el botón ►► / ◄◄ repetidamente para ajustar los minutos. Oprima y sostenga los botones para adelantar o retroceder rápidamente en la secuencia de dígitos.
5. Oprima el botón del RELOJ para completar el ajuste.

## PARA ESCUCHAR RADIO FM

### SINTONIZACIÓN DE RADIO FM

1. Oprima el botón de ENCENDIDO/APAGADO  para encender la unidad.
2. Oprima el botón de ORIGEN repetidamente para seleccionar MODALIDAD DE SINTONIZADOR (RADIO).
3. Para sintonizar manualmente la radiodifusora, oprima el botón de SINTONIZACIÓN ▲ / ▼ en la unidad o el botón ►► el botón / ◄◄ en el control repetidamente. Use el método de sintonización manual para sintonizar las estaciones más débiles que pudieran haberse omitido durante la sintonización automática.
4. Para sintonizar automáticamente la siguiente radiodifusora con la señal más fuerte, oprima y sostenga el botón ►► / ◄◄ en el control remoto o el botón de SINTONIZACIÓN ▲ / ▼ en la unidad por 1 ó 2 segundos hasta que el lector de frecuencia comience a escanear, y luego suelte el botón. El sintonizador se detendrá cuando encuentre la siguiente difusora con la señal más potente.  
**Nota:** Cuando escuche radio, al sintonizar una radiodifusora, su frecuencia aparecerá durante unos cuantos segundos en la pantalla y luego ésta volverá a mostrar la hora.
5. También puede ingresar directamente la frecuencia de la radiodifusora usando los botones numéricos de su control remoto. Por ejemplo, si oprime los botones 8, 9, 8 y espera unos segundos, podrá ir al 89.8 MHz. Si la frecuencia ingresada no es

- válida (fuera de rango), le aparecerá un mensaje de "ERROR" en la pantalla.
6. Oprima el botón de VOLUMEN +/- para ajustar el control del volumen hasta llegar al nivel de su preferencia.
  7. Si lo considera necesario, oprima el botón de control de SONIDOS ALTOS o BAJOS +/- en el control remoto para ajustar los sonidos altos o bajos al nivel de su preferencia.

### **RECEPCIÓN FM Y FM-ESTÉREO**

- Oprima el botón FM MONO/ESTÉREO en el control remoto para cambiar entre modalidades FM ESTÉREO y FM MONO.
- Coloque la recepción FM en "MONO", y las estaciones se recibirán en modalidad monoaural. Cuando la recepción de una estación FM es débil o distorsionada, puede mejorarla cambiando la recepción FM a modalidad MONO.
- Coloque la modalidad FM a "ESTÉREO" para recibir difusiones estéreo. El INDICADOR estéreo aparecerá en la pantalla LCD para mostrar que se detectó una estación FM estéreo.

### **CONSEJOS PARA OBTENER LA MEJOR RECEPCIÓN**

El receptor tiene una antena metálica FM integrada, gire ligeramente la unidad o reposiciónela para lograr la mejor recepción.

**NOTA:** La sintonización automática depende en la potencia de la señal de la radiodifusora, de modo que podría saltarse las estaciones débiles. Usted puede encontrar manualmente cualquier radiodifusora con señal débil en caso de que ésta se omita. Con las señales fuertes, el sintonizador podría detenerse antes de llegar a la frecuencia exacta, y es posible que necesite ajustar la sintonía manualmente para obtener la mejor recepción.

### **RADIODIFUSORAS PRECONFIGURADAS**

Esta unidad tiene 20 memorias pre-configuradas para la radio FM.

1. Oprima el botón ENCENDIDO y APAGADO para encender la unidad.
2. Oprima el botón ORIGEN repetidamente para seleccionar MODALIDAD DE SINTONIZADOR (RADIO).
3. Sintonice la radiodifusora de su elección ya sea "manualmente" o "automáticamente".
4. Dé un toquecito al botón MEMORIA en el control remoto para habilitar la función de programación y aparecerá parpadeando el lugar pre-configurado "P01" en la pantalla LCD.
5. Oprima el botón MEM + o MEM - para seleccionar el número pre-configurado al que quiera asignar la estación.

6. Dé un toquecito al botón de MEMORIA en el control remoto para confirmar el ajuste.
7. Repita los pasos anteriores del 3-6 para guardar otras estaciones.

### **INVOCAR LOS CANALES DE MEMORIA PRECONFIGURADOS**

En modalidad de radio, invoque los canales pre-configurados oprimiendo el botón MEM+ repetidamente en el control remoto.

## **OPERACIÓN DEL BLUETOOTH**

### **PARIDAD (Enlace) con un teléfono celular HABILITADO CON BLUETOOTH o CON OTRO DISPOSITIVO HABILITADO PARA BLUETOOTH con el SMPS-1000**

1. Con la unidad encendida, dé un toquecito al botón ORIGEN repetidamente para seleccionar la modalidad Bluetooth. El indicador de Bluetooth parpadeará en color azul aproximadamente por 1.5 minutos. El SMPS-1000 está listo para emparejamiento (enlace) con su dispositivo Bluetooth.
2. Encienda el atributo Bluetooth de su celular y habilite el atributo de búsqueda o de escaneo para encontrar el SMPS-1000.
3. Seleccione "SMPS-1000" del dispositivo cuando éste aparezca en su pantalla. Si fuera necesario, ingrese la contraseña "0000" para configurar la paridad (enlace) del SMPS-1000 con su celular.
4. Después de lograr la paridad con éxito (enlazar) su celular con el SMPS-1000, el indicador de Bluetooth aparecerá en color azul fijo y desplegará mensajes de cambios indicando acciones que indican que se está efectuando "PARIDAD" (pairing) hasta "CONEXIÓN" (connect) durante unos cuantos segundos y luego mostrará la modalidad BT. Puede reproducir música en forma inalámbrica desde su celular al SMPS-1000.

**Nota:** Si usted desea conectar el SMPS-1000 a otro teléfono celular después de haber efectuado la paridad con éxito, entonces, necesitará apagar primero el Bluetooth del teléfono enlazado, si éste se encuentra dentro del rango de alcance, antes de efectuar los pasos anteriores para el otro teléfono. De lo contrario, el SMPS-1000 automáticamente reconectará con el celular previamente enlazado.













5. Oprima el botón VOLUMEN + / - para obtener su nivel preferido de volumen.
6. Para apagar el Bluetooth del SMPS 1000, oprima el botón de ENCENDIDO y APAGADO  PARA COLOCAR LA UNIDAD en modalidad de espera. No olvide también apagar el atributo Bluetooth en su celular.

#### **Notas:**

1. Consulte el manual de su celular, o de cualquier otro dispositivo habilitado para Bluetooth en cuanto a la forma de operación del Bluetooth, ya que podría haber variaciones según el modelo.

2. La modalidad de paridad se cancela y el indicador LED se apaga si la acción de paridad no tuvo éxito en el transcurso de 1.5 minutos
3. Si su dispositivo habilitado para Bluetooth no tiene soporte para A2DP, no será posible reproducir la música a través del altavoz, aunque se haya efectuado la paridad (enlace).
4. Si usted está efectuando una paridad (enlazando) su computadora con el SMPS-1000 a través del Bluetooth, podría necesitar configurar el SMPS-1000 como su dispositivo de sonido pre-configurado en la computadora.

## **REPRODUCCIÓN DE MÚSICA EN SU DISPOSITIVO BLUETOOTH UTILIZANDO EL CONTROL REMOTO.**

1. Oprima el botón de ENCENDIDO y APAGADO  para encender la unidad.
2. Encienda el Bluetooth de su celular o dispositivo en el cual ya se ha efectuado con éxito la paridad con el SMPS-1000 y luego oprima el botón ORIGEN para seleccionar la modalidad Bluetooth, aparecerá el mensaje de "PARIDAD" (pairing) en la pantalla LCD y el indicador de Bluetooth aparecerá parpadeando.
3. Después de efectuar la paridad del dispositivo del Bluetooth con el SMPS-1000, oprima el botón REPRODUCIR/PAUSA  para empezar a escuchar música en su celular o dispositivo Bluetooth.
4. Oprima el botón REPRODUCIR/PAUSA  para pausar o reiniciar la reproducción.
5. Oprima el botón VOLUMEN + / - para obtener su nivel preferido de volumen.
6. Si lo considera necesario, oprima el botón de control de Sonidos Altos o BAJOS +/- en el control remoto para ajustar los sonidos altos o bajos al nivel de su preferencia.
7. Oprima el botón  o el botón  en el control remoto o el botón de SINTONIZACIÓN  /  en la unidad para seleccionar la pista de música que desea escuchar. Oprima y sostenga el botón  o  el botón en el control remoto o el botón de SINTONIZACIÓN  /  en la unidad para retroceder o avanzar rápidamente durante la reproducción.
8. Oprima el botón de ENCENDIDO y APAGADO  para apagar la unidad.

### **Para volver a enlazar el celular**

Si ya había enlazado su celular o dispositivo Bluetooth con el SMPS-1000, pero en algún momento se interrumpió el enlace, aún con el dispositivo Bluetooth encendido. Puede volver a enlazarlos:

1. Oprima y sostenga el botón de PARIDAD/  para reenlazar su celular. El indicador de Bluetooth parpadeará aproximadamente por 1.5 minutos mientras efectúa el enlace.
2. Seleccione SMPS-1000 en su celular para efectuar la paridad. El indicador de Bluetooth cambiará a color azul fijo al momento de efectuar la paridad con éxito

entre el SMPS-1000 y su celular.

3. También puede volver a enlazar el SMPS-1000 utilizando la operación Bluetooth de su celular. Por favor consulte el manual de operaciones de su celular para obtener más información.

## **OPERACIÓN DEL TEMPORIZADOR PARA SUEÑO (Únicamente para el Control Remoto)**

1. En modalidad de Radio, Bluetooth, Línea de entrada o modalidad AUX, oprima el botón de DORMIR en el control remoto una vez y aparecerá el indicador de sueño ("SLEEP") EN la pantalla LCD.
2. Oprima el botón DORMIR repetidamente para elegir el tiempo deseado para dormir. El tiempo para dormir puede ser de 10 a 90 minutos en intervalos de 10 minutos cada uno, siguiendo los pasos indicados a continuación.

90 ➡ 80 ➡ 70 ➡ 60 ➡ 50 ➡ 40 ➡ 30 ➡ 20 ➡ 10 ➡ apagado

3. Después de haber seleccionado el temporizador de sueño, espere 3 segundos para confirmar. El indicador de sueño ("SLEEP") continuará apareciendo en la pantalla LCD. La unidad se detendrá y entrará automáticamente a modalidad de Espera después de que el tiempo seleccionado para dormir haya expirado.
4. Para revisar el tiempo que le queda para dormir, simplemente oprima el botón de DORMIR.
5. Oprima una vez el botón ENCENDIDO y APAGADO  para apagar la unidad antes del tiempo seleccionado para dormir.

### **NOTA:**

- Si oprime el botón DORMIR una vez y aparece el indicador "SLEEP" en la pantalla LCD, la unidad entrará automáticamente a la modalidad de Espera si ya transcurrió el tiempo seleccionado para dormir.
- Si usted se está quedando dormido al escuchar música de un dispositivo externo conectado a la entrada AUX, el temporizador de sueño apagará la entrada del dispositivo a la unidad pero no apagará el dispositivo externo.

## **SILENCIO (Únicamente en el control remoto)**

- Oprima el botón de **SILENCIO** en el control remoto para silenciar el audio temporalmente, en la pantalla aparecerá parpadeando el mensaje de silencio ("MUTE").
- Oprima una vez más el botón de **SILENCIO** para reiniciar la reproducción normal en los altavoces.

## PARA ESCUCHAR EL AUDIO DE LA TV/REPRODUCTOR DE DVD/VCR O DVR

Puede conectar esta unidad a otros dispositivos externos de audio usando los conectores RCA de ENTRADA AUX ubicados en la parte posterior de esta unidad.

1. Enchufe los conectores de TV/DVD/VCR/DVR en los conectores RCA de ENTRADA AUX (el cable de conexión RCA no está incluido). Asegúrese de que los códigos de color de los enchufes correspondan con los de los conectores.
2. Oprima el botón de ENCENDIDO y APAGADO  para encender la unidad.
3. Seleccione la entrada auxiliar de audio oprimiendo repetidamente el botón de ORIGEN para elegir la modalidad AUX, el mensaje "AUX" aparecerá en la pantalla.
4. Ahora puede controlar el nivel de volumen a través de su unidad principal. Opere todas las demás funciones en el dispositivo auxiliar como siempre.

## ENTRADA AUXILIAR

Esta unidad cuenta con un conector de entrada para señal de audio para conectar dispositivos de audio como por ejemplo, reproductores MP3, Reproductores de discos compactos, los cuales pueden escucharse a través de los altavoces de esta unidad.

1. Utilice un cable de audio (no incluido) con enchufe estéreo de 3.5 mm en cada uno de los extremos del cable.
2. Enchufe un extremo en el conector de LINEA DE ENTRADA (Aux-in) en la parte posterior de la unidad principal y el otro extremo del cable al conector de la línea de salida o conector de audífonos de su dispositivo externo de audio.
3. Encienda el dispositivo externo de audio y la unidad principal.
4. Para seleccionar una entrada auxiliar de audio, oprima el botón de ORIGEN para seleccionar la modalidad de LÍNEA DE ENTRADA.

En la pantalla LCD aparecerá el mensaje de línea de entrada ("LIN").

5. Ahora puede controlar el nivel de volumen a través de su unidad principal. Opere todas las demás funciones en el dispositivo auxiliar como siempre.

### NOTA:

- Si conecta esta unidad al conector de la línea de Salida de su dispositivo externo, solamente necesitará ajustar el control de volumen de esta unidad. Si conectó la salida de audífonos de su dispositivo externo, entonces podría ser necesario que ajuste tanto el control de volumen de su dispositivo externo, como el control de volumen de este sistema para encontrar el nivel de volumen de su preferencia.
- Oprima el botón de ENCENDIDO y APAGADO , para apagar la unidad cuando termine de escuchar. No olvide también apagar la corriente de su dispositivo externo.

## RESTABLECIMIENTO DEL SISTEMA

Si el sistema no responde o su operación es intermitente o errática, podría haber experimentado una descarga electrostática (ESD) o un pico de energía lo cual provoca que el micro controlador interno se apague automáticamente. Si esto llegara a ocurrir, puede utilizar un clip enderezado, un palillo de dientes o algún otro objeto parecido para oprimir el botón para RESTABLECER el sistema, el cual está ubicado en la parte posterior de la unidad, para restablecer la unidad a su condición pre-configurada de fábrica.

**PRECAUCIÓN:** PARA OPRIMIR EL BOTÓN DE RESTABLECER NUNCA USE OBJETOS AFILADOS NI PUNZANTES. ÉSTOS PODRÍAN DAÑAR EL INTERRUPTOR DE RESTABLECIMIENTO UBICADO ADENTRO DE LA UNIDAD.

Por favor tome en cuenta que se borrará la hora actual y debe reconfigurarla, así que vuelva a ajustar el reloj siguiendo los pasos indicados en las secciones anteriores.

**Nota:** En algunas instancias extremadamente raras, como por ejemplo durante una descarga electrostática en un día frío y seco de invierno, si la unidad falla en reconfigurarse después de haber oprimido el botón de RESTABLECIMIENTO, usted deberá desconectar la unidad del suministro de corriente AC como mínimo por 3 minutos. Después de 3 minutos, vuelva a enchufar la unidad y oprima una vez más el botón de RESTABLECIMIENTO.

## CUIDADO Y MANTENIMIENTO

1. No ponga la unidad en un área con la fuerza excesiva, el choque, el polvo o las temperaturas extremas.
2. No trate de forzar con los componentes internos de la unidad.
3. Si se acumula polvo en la consola, límpiela con un paño suave de tela. Nunca use ceras ni pulidores en aerosol en la consola.
4. Evite usar esta unidad bajo los rayos del sol o en lugares calientes, húmedos y llenos de polvo.
5. Mantenga su unidad alejada de electrodomésticos que producen calor y fuentes de ruido eléctrico como las lámparas fluorescentes o motores.

### LIMPIEZA DE LA UNIDAD

- Para prevenir incendios o descargas, desconecte la unidad del suministro de corriente AC cuando la limpie.
- Las superficies con acabados de la unidad pueden limpiarse con un paño para sacudir el polvo y darle los cuidados acostumbrados para otros muebles. Limpie y sacuda las piezas de plástico cuidadosamente.
- Si la consola se empolva, sacúdala con un paño seco y suave. No utilice ceras ni pulidores en aerosol en la consola.
- Si el panel frontal se ensucia o tiene huellas digitales, puede limpiarlo con un paño suave ligeramente humedecido con una solución de jabón suave y agua. Nunca use paños abrasivos ni pulidores ya que podrían dañar el acabado de su unidad.

**PRECAUCIÓN:** Nunca permita que caiga agua u otros líquidos adentro de la unidad mientras la limpia.

## SOLUCIONADOR DE PROBLEMAS

Si usted experimenta dificultades en el uso de este jugador refirió por favor a la carta siguiente o llamó 1-800-777-5331 para el servicio de cliente.

<b>Síntoma</b>	<b>Causa posible</b>	<b>Solución</b>
La unidad no responde (no hay corriente)	La unidad está desconectada del tomacorriente AC.	Reconéctelo al tomacorriente AC.
	El tomacorriente AC no tiene corriente.	Pruebe la unidad en otro tomacorriente.
La unidad está ENCENDIDA pero no tiene volumen o este está muy bajo	Se ha movido totalmente hacia abajo el control de volumen.	Coloque el control de volumen en una salida más alta.
No hay sonido.	El altavoz del Bluetooth no está enlazado al celular	Siga los pasos del proceso "Operaciones del Bluetooth" para enlazar los altavoces.
	El altavoz está colocado fuera del rango de alcance	Mueva el altavoz dentro del rango de alcance del Bluetooth
Hay ruidos o el sonido está distorsionado en la transmisión FM	La estación no está sintonizada adecuadamente en FM.	Vuelva a sintonizar la estación FM. Gire ligeramente o cambie de posición la unidad.
FM ST no aparecen en pantalla	Usted ha sintonizado una estación monoaural (mono), o la estación no es muy potente.	Seleccione otra estación FM, o extienda y gire la antena metálica para lograr la mejor recepción.
	Está configurada la modalidad FM MONO.	Oprima el botón FM MONO/ESTÉREO para cambiarse a ESTÉREO.
El sonido está distorsionado.	El nivel de volumen está demasiado alto.	Bájelo el volumen.
	El ORIGEN (o fuente) de sonido está distorsionado.	Si el sonido general del dispositivo externo es de mala calidad, el ruido y distorsión se notarán fácilmente en los altavoces. Pruebe otro ORIGEN (o fuente) de audio como por ejemplo un CD de música. Si está usando un dispositivo externo como ORIGEN del sonido, por ejemplo un iPod, haga la prueba reduciendo la salida de volumen en ese dispositivo. También intente APAGANDO el amplificador de bajos o cambiando la configuración del EQ.
La unidad se calienta después de reproducir por un largo período de tiempo con mucho volumen.	Esto es normal.	Apague la unidad por un rato o bájelo el volumen.



## ESPECIFICACIONES

### Necesidades de corriente:

<u>Unidad principal</u>	AC 120V~ 60Hz
Consumo de corriente eléctrica	40 W
<u>Control Remoto</u>	1 batería de litio DC de 3V CR2025.

### Frecuencia

<b>Venda de Radio</b>	FM 87.5 ~ 108 MHz
-----------------------	-------------------



En Spectra, la responsabilidad ambiental y social es uno de los valores fundamentales de nuestra empresa. Nos dedicamos a la continua implementación de iniciativas responsables con el objeto de conservar y mantener el medio ambiente a través del reciclaje responsable.

Por favor visítenos en <http://www.spectraintl.com/green.htm> para mayor información sobre las iniciativas de protección del medio ambiente o para encontrar los centros de reciclaje en su área.

La marca Bluetooth® y sus logotipos son marcas registradas propiedad de Bluetooth SIG, Inc. y cualquier uso de dichas marcas por parte de Spectra Merchandising Intl, Inc. bajo licencia. Otras marcas y nombres comerciales pertenecen a sus respectivos propietarios.

## **GARANTÍA Y SERVICIOS DE COBERTURA LIMITADA POR 90 DÍAS VÁLIDA EN LOS ESTADOS UNIDOS SOLAMENTE**

SPECTRA MERCHANDISING INTERNATIONAL, INC. garantiza que esta unidad se encuentra libre de materiales o mano de obra de fábrica defectuosos, por un período de 90 días, desde la fecha de la compra original por parte del cliente, siempre que el producto sea utilizado dentro de los Estados Unidos. Esta garantía no es asignable o transferible. Nuestra obligación de acuerdo a esta garantía es reparar o reemplazar la unidad con defectos o cualquier parte correspondiente, con excepción de las baterías, cuando es devuelta al Departamento de Servicios de SPECTRA, acompañada de la prueba de la fecha original de compra por parte de cliente, como por ejemplo una copia duplicada del recibo de ventas.

Usted debe pagar todos los costos de envío requeridos para entregar el producto a SPECTRA para el servicio de garantía. Si el producto es reparado o reemplazado de acuerdo a garantía, los gastos de retorno serán por cuenta de SPECTRA. No existen otras garantías expresas diferentes de aquellas declaradas en el presente documento.

Esta garantía es válida solamente en el cumplimiento de las condiciones que se establecen a continuación:

1. La garantía se aplica solamente al producto de SPECTRA siempre que:
  - a. Permanezca en posesión del comprador original y se exhiba la prueba de compra.
  - b. Que no ha sido sometido a accidentes, mal uso, abuso, servicio inapropiado, uso fuera de las descripciones de advertencia cubiertas dentro del manual del propietario, o modificaciones no aprobada por SPECTRA.
  - c. Los reclamos deben ser hechos dentro del período de garantía.
  
2. Esta garantía no cubre daños o fallas del equipamiento causados por conexiones eléctricas que no cumplen con los códigos eléctricos, con las especificaciones del manual del propietario de SPECTRA, o la falta de cuidado razonable y mantenimiento necesario como se describe en el manual del propietario.
  
3. La garantía de todos los productos de SPECTRA se aplica solamente al uso residencial y es anulada cuando los productos son utilizados en un ambiente no residencial, o instalados fuera de los Estados Unidos.

Esta garantía le da derechos legales específicos, y usted puede tener también otros derechos que varían de estado a estado. Para OBTENER SERVICIO por favor remueva todas las baterías (de existir) y embale la unidad con cuidado enviándola por correo postal asegurado y prepago o UPS a SPECTRA, a la dirección que se menciona abajo. SI LA UNIDAD ES DEVUELTA DENTRO DEL PERÍODO DE GARANTÍA EXHIBIDO arriba, por favor incluya una

prueba de compra (recibo de caja registradora con fecha), para que podamos determinar su elegibilidad para el servicio de garantía y reparación de la unidad sin costo. También incluya una nota con una descripción explicando en qué forma la unidad es defectuosa. Un representante de atención al cliente tal vez deba contactarlo en relación al estado de su reparación, por lo tanto incluya su nombre, dirección, número de teléfono y dirección de correo electrónico para acelerar el proceso.

SI LA GARANTÍA SE ENCUENTRA FUERA DEL PERÍODO DE GARANTÍA, por favor incluya un cheque por \$75.00 para cubrir el costo de reparación, manejo y correo de retorno. Todas las devoluciones cubiertas por la garantía deben ser enviadas por correo prepago.

Se recomienda que primero entre en contacto con SPECTRA llamando al número 1-800-777-5331 o por correo electrónico enviando un mensaje a [custserv@spectrainl.com](mailto:custserv@spectrainl.com) para obtener información actualizada sobre la unidad que requiere servicio. En algunos casos el modelo puede haber sido discontinuado y SPECTRA se reserva el derecho de ofrecer opciones alternativas de reparación o reemplazo.

SPECTRA MERCHANDISING INTERNATIONAL, INC.  
4230 North Normandy Avenue,  
Chicago, IL 60634, USA.  
1-800-777-5331

Para registrar su producto, siga el vínculo a continuación en el sitio web para ingresar su información.  
<http://www.spectrainl.com/wform.html>.

Impreso en China

0115