

**TORNAMESA ESTÉREO DE 3
VELOCIDADES CON SISTEMA MUSICAL DE
CASSETTE Y CD MÁS CONTROL DE
VELOCIDAD**



MODELO: JTA-475



MANUAL DEL PROPIETARIO

**POR FAVOR LEA Y OBSERVE CUIDADOSAMENTE ESTE MANUAL DE
INSTRUCCIONES CUIDADOSAMENTE ANTES DE UTILIZAR LA UNIDAD Y
RETÉNGALO PARA FUTURA REFERENCIA**

BPC

ADVERTENCIA

A PARA PREVENIR EL RIESGO DE INCENDIO O DESCARGA ELÉCTRICA, NO USE ESTE ENCHUFE CON UN CABLE DE EXTENSIÓN, RECEPTÁCULO U OTRA SALIDA A MENOS QUE LAS ESPIGAS ESTÉN INSERTADAS TOTALMENTE PARA EVITAR QUE QUEDEN EXPUESTAS. PARA PREVENIR INCENDIOS O DESCARGA ELÉCTRICA NO EXPONGA ESTE APARATO A LA LLUVIA O HUMEDAD.

 <p>El destello de luz y diseño de flecha con punta dentro de un triángulo es una señal de advertencia, alertando sobre “voltaje peligroso” dentro del producto</p>	<p style="text-align: center;">PRECAUCIÓN</p> <p style="text-align: center;">RIESGO DE CHOQUE ELÉCTRICO</p> <p style="text-align: center;">NO ABRIR</p> <p style="text-align: center;">PRECAUCIÓN: PARA REDUCIR EL RIESGO DE CHOQUE ELÉCTRICO NO REMUEVA LA TAPA O LA PARTE TRASERA – NO EXISTEN EN EL INTERIOR PARTES ÚTILES PARA EL USUARIO. REALICE EL SERVICIO CON PERSONAL DE MANTENIMIENTO CALIFICADO</p>	 <p>El signo de exclamación dentro de un triángulo es una señal de advertencia alertando de importantes instrucciones acompañando este producto</p>
--	---	---

La marca de precaución está ubicada en la carcasa trasera del aparato.
La placa de características encuentra en la caja trasera del aparato.

INSTRUCCIONES IMPORTANTES DE SEGURIDAD

1. Lea estas instrucciones
2. Guarde estas instrucciones
3. Atienda todas las advertencias.
4. Siga todas las instrucciones.
5. No utilice este aparato cerca del agua.
6. Límpielo solo con un paño seco.
7. No obstruya ninguno de los orificios de ventilación. Instálelo de acuerdo con las instrucciones del fabricante.
8. No lo instale cerca de fuentes de calor como radiadores, registros de calefacción, estufas u otros aparatos (incluyendo amplificadores) que producen calor.
9. No anule el propósito de seguridad del enchufe polarizado o del enchufe con conexión a tierra. Un enchufe polarizado tiene dos espigas, una más ancha que la otra. Un enchufe con conexión a tierra tiene dos espigas y una tercera clavija para la descarga a tierra. La espiga más ancha o la tercera clavija son para su seguridad. Si el enchufe no se adapta a su tomacorriente, consulte a un electricista para que cambie el tomacorriente obsoleto.
10. Proteja el cable de energía de manera que no se camine sobre él ni quede prensado, especialmente en los enchufes, receptáculos utilitarios y en el lugar donde los enchufes salen del aparato.
11. Utilice solamente accesorios/conexiones especificados por el fabricante.
12. Utilice el equipo solamente con mesas móviles, soportes, tripodes, abrazaderas o mesa especificados por el fabricante, o vendidos junto con el aparato. Cuando se utiliza una mesa móvil, tenga cuidado de mover a la vez la mesa móvil y el aparato para evitar lesiones provocadas por caídas o inclinación.



13. Desenchufe este aparato durante tormentas eléctricas o cuando no lo vaya a usar por largos períodos de tiempo
14. Realice todo el mantenimiento con personal de servicio calificado. Se requiere mantenimiento cuando el aparato haya sido dañado en cualquier forma, como por ejemplo cuando haya daños en los enchufes o cable eléctrico, cuando se hayan derramado líquidos o hayan caído objetos dentro del equipo, cuando el aparato haya sido expuesto a la lluvia o humedad, cuando no funcione normalmente o como resultado de una caída
15. No exponga el aparato a goteos o salpicaduras y nunca coloque objetos llenos de líquido encima del aparato, por ejemplo jarrones.
16. No sobrecargue el tomacorriente de la pared. Use solamente la fuente de energía eléctrica como se indica.
17. Use solo las piezas de repuesto especificadas por el fabricante
18. Después del mantenimiento o reparaciones al producto, pida al técnico que haga pruebas de seguridad.
19. Fuentes de corriente: Solo use este producto con la fuente de corriente indicada en la etiqueta de datos de marca. Si no está seguro de qué clase de corriente eléctrica hay en su hogar, consulte al proveedor del servicio o a la empresa eléctrica local. Para los productos que se usan con baterías, u otra fuente de corriente, consulte las instrucciones de operación.
20. Derrame de líquidos o entrada de objetos: No inserte objetos de ningún tipo en este producto a través de sus orificios ya que podrían hacer contacto con piezas cargadas de electricidad que podrían causar incendio o descarga eléctrica. No derrame líquidos de ninguna clase sobre el producto.
21. Daños que requieren reparación: Desenchufe el producto del tomacorrientes y lleve el producto a servicio calificado de suceder lo siguiente:
 - a) Cuando haya daños en el cable o enchufe eléctrico.
 - b) Cuando se hayan derramado líquidos o hayan caído objetos dentro del aparato,
 - c) Si el aparato estuvo expuesto a la lluvia o humedad,
 - d) Si el producto no funciona con normalidad siguiendo las instrucciones de operación. Haga ajustes solamente en los controles indicados en las instrucciones de operación ya que el ajuste inadecuado de otros controles puede resultar en daños y con frecuencia requiere trabajo intensivo de parte de un técnico para que la unidad vuelva a funcionar con normalidad.
 - e) Si el aparato sufrió un golpe o fue dañado de alguna forma y
 - f) Cuando el producto muestre un cambio drástico en su funcionamiento. Esto indica que necesita mantenimiento.
22. El enchufe principal se usa como dispositivo de desconexión y debe mantenerse accesible para tal propósito. Para poder desconectar el aparato totalmente el enchufe principal deberá desconectarse totalmente del tomacorriente principal.
23. La batería no debe exponerse a calor excesivo, como la luz solar, el fuego o un horno caliente, o aplastarse o cortarse mecánicamente.
24. PRECAUCIÓN: Peligro de explosión si la batería se reemplaza incorrectamente. Reemplace sólo con el mismo tipo o equivalente.
25. La batería no puede someterse a temperaturas extremas altas o bajas, presión de aire baja a gran altitud durante su uso, almacenamiento o transporte.
26. Reemplazo de una batería por un tipo incorrecto que puede resultar en una explosión o la fuga de líquido o gas inflamable.
27. Dejar una batería en un ambiente circundante de temperatura extremadamente alta que puede resultar en una explosión o la fuga de líquido o gas inflamable.
28. Una batería sometida a una presión de aire extremadamente baja que puede provocar una explosión o una fuga de líquido o gas inflamable.
29. Demasiada presión de sonido en los audífonos o auriculares puede causar pérdida del sentido del oído.
30. 10cm mínimo alrededor del aparato para una ventilación adecuada.
31. La ventilación no debe impedirse al cubrir las aberturas de ventilación con objetos como periódicos, manteles, cortinas, etc.
32. Cualesquiera fuentes de llama desnuda, como velas encendidas, deberá ser

- colocado sobre el aparato.
33. El uso del aparato en climas moderados.
 34. Se debe prestar atención a los aspectos ambientales de la eliminación de baterías. Desechar una batería al fuego o en un horno caliente, o aplastar o cortar mecánicamente una batería, lo que puede provocar una explosión.
 35. Temperatura de trabajo: 15-40 °C.

Este símbolo indica que este producto incorpora doble aislante entre la tensión peligrosa y las partes accesibles al usuario.



PRECAUCIÓN:

PARA PREVENIR DESCARGA ELÉCTRICA, COLOQUE LA LÁMINA ANCHA DEL ENCHUFE EN LA RANURA ANCHA. INSERTAR COMPLETAMENTE EL ENCHUFE AL TOMACORRIENTE PRINCIPAL.

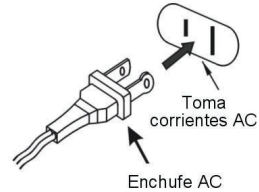

GUARDE ESTAS INSTRUCCIONES

PRECAUCIÓN

PRODUCTO LASER CLASE 1

CLASS 1 LASER PRODUCT
APPAREIL LASER DE CLASSE 1
PRODUCTO LASER DE CLASE 1

PRECAUCIÓN
RADIACIÓN LÁSER INVISIBLE AL
ESTAR ABIERTO Y AL VIOLAR
EL ENSAMBLADO EVITE LA
EXPOSICIÓN AL RAYO.



Este producto contiene un dispositivo láser de energía baja.

Siga los consejos descritos a continuación para una operación segura y correcta. Seguir el consejo abajo para la operación segura y apropiada.

SOBRE LA PROTECCIÓN CONTRA LA EXPOSICIÓN A LA ENERGÍA LÁSER

- Debido a que el rayo láser que se utiliza en este reproductor de discos compactos es perjudicial para los ojos, no intente desarmar la caja.
- Suspenda la operación inmediatamente si cualquier líquido u objeto sólido cae en el aparato.
- No toque el lente ni lo lastime. Si lo hace, podría dañar el lente y el equipo podría no operar adecuadamente.
- No coloque nada dentro de la ranura de seguridad. De hacerlo, el diodo láser estará ENCENDIDO cuando la puerta de Discos Compactos (CD) se encuentre abierta.
- Esta unidad utiliza un láser. La utilización de procedimientos de control, ajuste o rendimiento que no sean los que se han especificado aquí, podrían resultar en la

exposición a una radiación peligrosa.

COLOCACIÓN

- No use la unidad en lugares con excesivo calor, frío, polvo o humedad.
- Coloque la unidad en una superficie plana y nivelada.
- No impida la entrada de aire a la unidad colocándola en lugares poco ventilados, cubriéndola con una tela, ni colocándola sobre una alfombra.

CONDENSACIÓN

- Si deja la unidad en un lugar cálido y húmedo, puede haber condensación o formarse gotas de agua dentro de la unidad.
- Cuando hay condensación dentro de la unidad, su funcionamiento podría no ser normal. Manténgala apagada por 1 o 2 horas antes de encenderla de nuevo, o caliente la habitación gradualmente y seque la unidad antes de usarla.

De haber algún problema, desconecte la unidad del suministro de energía eléctrica y llévela a servicio con personal calificado.

PRECAUCIONES ANTES DE USAR LA UNIDAD

- **DESEMPAQUE TODAS LAS PIEZAS Y quite el material protector.**
- **NO enchufe la unidad al circuito eléctrico hasta revisar el voltaje y haber hecho todas las demás conexiones**
- **NO cubra las rejillas de ventilación y asegúrese de dejar varios centímetros de espacio alrededor de la unidad para circulación de aire.**

NOTAS IMPORTANTES

Evite instalar la unidad en los lugares siguientes:

- Lugares expuestos a la luz directa del sol o cerca de aparatos generadores de calor, por ejemplo, calentadores eléctricos.
- Lugares que reciben vibración constante.
- Lugares con mucho polvo o humedad.

PROTEJA SUS MUEBLES!!

Este sistema está equipado con pies de goma anti deslizante para prevenir que el equipo se mueva mientras usted opera los controles. Éstos pies están realizados en un material de goma no migratorio especialmente formulado para evitar dejar marcas o manchas en sus muebles. Sin embargo, ciertos tipos de barnices de muebles basados en aceites, preservativos de la madera, o vaporizadores de limpieza pueden ablandar dichos pies, y dejar marcas o un residuo de goma en los muebles.

Para prevenir cualquier tipo de daño a sus muebles, recomendamos que compre pequeñas almohadillas de fieltro auto-adhesivas, disponibles en ferreterías y todo tipo de centros de compra del hogar, y aplique estas almohadillas en la parte inferior del pie de goma antes de colocar el producto sobre el mobiliario de madera fina.

CUMPLIMIENTO CON LAS REGULACIONES DE LA COMISIÓN FEDERAL DE COMUNICACIONES (FCC POR SUS SIGLAS EN INGLÉS)

Este dispositivo se conforma con la parte 15 de las reglas de la FCC. La operación cumple con las dos condiciones siguientes:

- (1) este dispositivo puede no causar interferencia dañosa, y
- (2) este dispositivo debe aceptar cualquier interferencia recibida, incluyendo interferencia que pueda causar la operación indeseada.

NOTA: Este equipo ha sido probado y se ha determinado que satisface los límites para un dispositivo digital clase B, de acuerdo a lo que dispone la Parte 15 de los Reglamentos de la FCC, Estos límites tienen el propósito de proporcionar una protección razonable contra interferencia dañina en una instalación residencial. Este equipo genera, usa y puede emitir energía de radiofrecuencia, y si no se instala y se usa de acuerdo con estas instrucciones, puede causar interferencia dañina a las radiocomunicaciones.

Sin embargo, no hay ninguna garantía de que no vaya a ocurrir interferencia en ninguna instalación

Determinada. Si este equipo causa interferencia no deseada contra la recepción de radio o televisión, lo cual se puede determinar encendiendo y apagando el aparato, se exhorta al usuario a tratar de corregir el problema de la interferencia tomando una o más de las siguientes medidas:

- Reoriente o reubique la antena de recepción
- Aumente la distancia de separación entre el equipo y el receptor
- Conecte el equipo a un receptáculo en un circuito distinto al que usa el receptor.
- Consulte al concesionario o a un radiotécnico experimentado para que le ayuden.

ADVERTENCIA: Los cambios o modificaciones a esta unidad que no estén expresamente aprobados por la parte responsable de la conformidad podrían anular la autoridad del usuario para operar el equipo.

ESTIMADO CLIENTE JENSEN®

Seleccionar equipo de audio de alta calidad como esta unidad que acaba de adquirir, es solamente el inicio de su experiencia musical. Ahora es el momento de determinar cómo obtener de este equipo la máxima emoción y diversión. El fabricante y el Grupo de Consumidores de productos Electrónicos de la Asociación de Industrias Electrónicas, desea que usted obtenga lo mejor de su equipo utilizándolo dentro de un rango de seguridad. Esto permite escuchar los sonidos fuerte y claramente sin ninguna distorsión molesta y lo más importante, sin afectar la sensibilidad de su oído. El sonido puede ser engañoso. Con el tiempo el "nivel de comodidad" de su oído se adapta a un mayor volumen. Entonces, lo que suena "normal" podría ser realmente fuerte y dañino para su oído. Prevéngalo sintonizando su equipo dentro de un rango de seguridad ANTES de que su oído se adapte.

Para establecer un nivel seguro:

- Inicie el control del volumen con un volumen bajo.
- Vaya aumentando lentamente el sonido hasta que pueda escucharlo cómoda, claramente y sin distorsión.

Una vez haya establecido un nivel confortable de sonido:

Sintonícelo y déjelo allí.

Tomar un minuto ahora le ayudará a prevenir daños futuros en el oído o la pérdida del mismo. Nosotros queremos que usted escuche siempre.

Queremos que Usted Escuche Siempre

Utilizado adecuadamente, su nuevo equipo de sonido le brindará diversión y alegría para toda la vida. Debido a que el daño auditivo ocasionado por ruidos muy fuertes no es detectado muchas veces hasta que es demasiado tarde, este fabricante y el Grupo de Consumidores de productos Electrónicos de la Asociación de Industrias Electrónicas, le recomienda evitar una exposición prolongada al ruido excesivo.

Registro del Consumidor:

El número de serie de este producto, se encuentra en la unidad. Es recomendable anotar el número de serie en el espacio proporcionado para ese propósito como un registro permanente de compra y para identificación en caso de robo o pérdida.

Número de Modelo: JTA-475

Número de Serie: _____

PARA COMENZAR

CONEXIÓN DE LOS ALTAVOCES

1. Inserte el extremo del cable (alambres expuestos) en las terminales de la parte de atrás de la unidad principal, empujando la palanca de la terminal del altavoz izquierdo y luego la terminal del altavoz derecho.
2. Conecte el altavoz izquierdo a las terminales del altavoz izquierdo con el alambre rojo en L+ y el alambre negro en L -.
3. Conecte el altavoz derecho a las terminales del altavoz derecho con el alambre rojo en R+ y el alambre negro en R -.

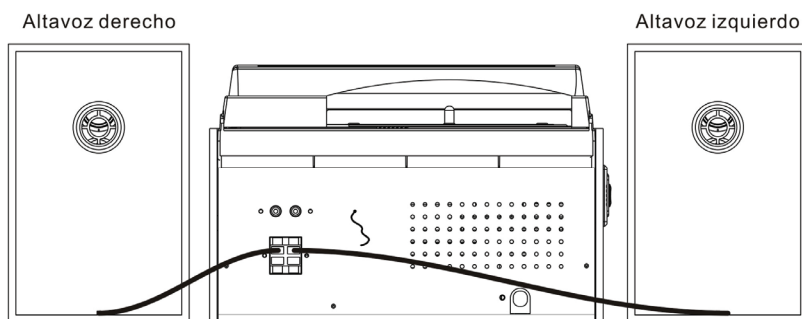

NOTA:

Asegúrese de que la unidad esté apagada antes de conectar o desconectar los altavoces. Asegúrese de conectar cada altavoz a la terminal correcta.

CONEXIÓN DEL CABLE DE ELECTRICIDAD

Después de conectar los altavoces, desenrolle totalmente el cable de electricidad y conéctelo a un tomacorriente residencial de 120V~ 60Hz que le quede conveniente.

NOTA:

El producto está diseñado solo para corriente eléctrica normal de 120V~ 60Hz AC. Si la unidad se conecta a cualquier otro tipo de corriente eléctrica podría dañarse y anulará la garantía. Como puede ver, este sistema tiene una espiga polarizada AC, con una paleta más ancha que la otra. Esto es para su protección.

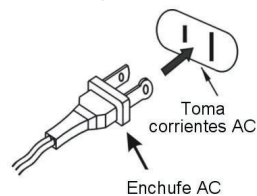

Si esta espiga no cabe en su tomacorriente AC, no trate de anular el sistema de protección limando la paleta más ancha para que quepa en la salida del tomacorriente. Si la espiga no cabe en su tomacorriente, posiblemente éste no es polarizado y ya está obsoleto. Es necesario que un electricista autorizado instale un tomacorriente actualizado.

UBICACION DE LOS CONTROLES E INDICADORES

VISTA FRONTAL Y POSTERIOR

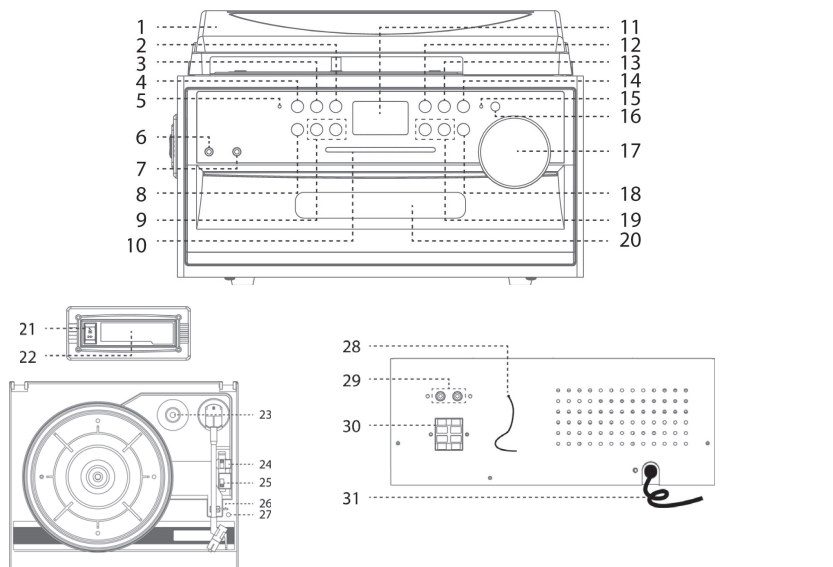

- | | |
|--|---|
| 1.) CUBIERTA CONTRA EL POLVO | 18.) BOTÓN BANDEJA DE CD ABRIR / CERRAR ▲ |
| 2.) BOTÓN DE FM-ST/MO/ REPRODUCCIÓN | 19.) BOTÓN DE SALTAR/BÚSQUEDA ADELANTE ►► /ATRÁS ◀◀ |
| 3.) BOTÓN DE FUNCIÓN | 20.) BANDEJA DE CD |
| 4.) BOTÓN DE ENCENDIDO / ESPERA | 21.) BOTÓN ADELANTAR RÁPIDO / EXPULSAR CASETE |
| 5.) INDICADOR LED DE ESPERA | 22.) CUBIERTA DE CASETE CONTRA POLVO |
| 6.) ENCHUFE DE 3.5 MM PARA AUDÍFONOS ESTÉREO | 23.) ADAPTADOR PARA DISCOS DE 45 RPM |
| 7.) 3.5 MM EN AUX | 24.) SELECTOR DE VELOCIDAD 33/45/78 RPM |
| 8.) BOTÓN PRESET EQ | 25.) INTERRUPTOR AUTO- APAGADO DE TORNAMESA |
| 9.) BOTÓN VOLUMEN + / - | 26.) APOYA BRAZO DE TORNAMESA |
| 10.) INDICADOR LED DE SINTONÍA | 27.) AJUSTE DE VELOCIDAD |
| 11.) PANTALLA LCD | 28.) ANTENA DE ALAMBRE FM |
| 12.) BOTÓN PARA PROGRAMAR CD | 29.) ENCHUFES DE SALIDA LÍNEA RCA L/R |
| 13.) BOTÓN DE PARADA DE BANDA AM / FM / CD ■ | 30.) TERMINAL DE CABLE DE ALTAVOZ |
| 14.) BOTÓN REPRODUCIR/PAUSA ► CD | 31.) CABLE DE ELECTRICIDAD |
| 15.) INDICADOR LED FM ESTÉREO | |
| 16.) SENSOR REMOTO | |
| 17.) PERILLA DE SINTONIZACIÓN | |

CONTROL REMOTO (SOLO PARA CD)

- 1) BOTÓN DE FUNCIÓN
- 2) BOTÓN DE ENCENDIDO/ESPERA
- 3) BOTÓN SALTAR/BÚSQUEDA ADELANTE ►►
BOTÓN SALTAR/BÚSQUEDA ATRÁS ◄◄
- 4) BOTÓN DE FM-ST/MO/ REPRODUCCIÓN
- 5) BOTÓN VOLUME + / -
(para CD, cinta, fono / AUX y sintonizador)
- 6) BOTÓN BANDEJA DE CD ABRIR / CERRAR ▲
- 7) BOTÓN DE REPRODUCCIÓN / PAUSA DE CD ►||
- 8) BOTÓN PROGRAMA
- 9) BOTÓN DE BANDA AM/FM / PARADA DE CD ■
- 10) BOTÓN DE EQ PREAJUSTADO

** Esto no es un indicador y no dará ningún estado si el remoto está funcionando o no.

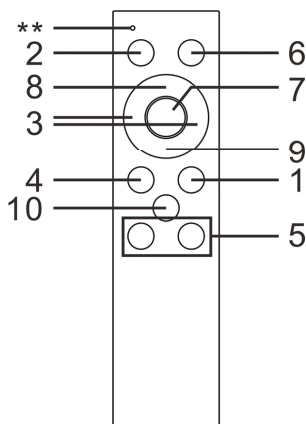

INSTALACIÓN DE LAS BATERÍAS

- 1.) Quite la tapa del compartimiento de baterías.
- 2.) Inserte dos baterías "AAA" (UM-4) (incluidas) cuidando la polaridad al instalar, siguiendo las indicaciones dentro del compartimiento de baterías.
- 3.) Coloque de nuevo la tapa.

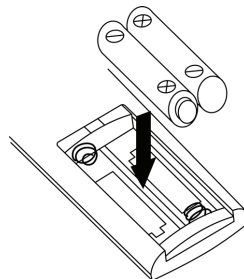

Precauciones para el uso de las baterías

- Se recomienda que sólo un adulto cambie las baterías.
- No se debe combinar combine baterías viejas y nuevas.
- No se debe combinar baterías alcalinas, estándar (carbono y zinc) y recargables (níquel y cadmio).
- Si han caducado las pilas en el dispositivo o el dispositivo no debe ser utilizado durante un largo periodo de tiempo, retire la batería para prevenir daños por posible fuga de electrolito.
- Las terminales de energía no deben hacer corto circuito.
- No se debe intentar recargar baterías no recargables.
- Es necesario eliminar las baterías desgastadas.
- Use sólo baterías equivalentes.
- Debe usarse la polaridad correcta al instalar las baterías.
- Desechar debidamente las baterías. No arroje las baterías al fuego ni lo deje en luz directa sol. Las baterías pueden explotar o gotear.
- Limpie los contactos de las pilas y los contactos en el dispositivo antes de la instalación de la batería.

INSTRUCCIONES DE OPERACIÓN

PARA ESCUCHAR EL RADIO

- 1.) Presione el botón POWER para encender el sistema, la pantalla LCD se iluminará.
- 2.) Presione el botón FUNCTION para seleccionar el modo Radio y la pantalla muestra "F" para la radio FM, "A" para la radio AM.
- 3.) Pulse el botón ■ / AM/FM BAND para seleccionar la banda deseada, AM o FM.
- 4.) Sintonice la emisora que desee con el mando de SINTONIZACIÓN. En el caso de la radio FM, pulse el botón FM-ST/MO para cambiar entre el modo FM STEREO o el modo FM MONO. Si se selecciona FM ESTÉREO y sintoniza una emisora de FM estéreo, se encenderá el indicador LED de FM ESTÉREO.
- 5.) Presione el botón de VOLUMEN+/- para ajustar el volumen de su elección.
- 6.) Al terminar de escuchar, oprima el botón de ENCENDIDO para apagar la unidad.

Información de la Antena

AM – La antena FM está dentro de la consola de la unidad. Si la recepción FM es débil, cambie la posición de la unidad hasta que la antena interna reciba la mejor señal.

FM – Para mejor recepción FM, extienda totalmente la antena de alambre situada en la parte de atrás del equipo. Cuando una emisora de FM es débil o está distorsionada, la escucha suele mejorar al cambiar al modo Mono de FM pulsando el botón FM-ST/MON.

REPRODUCCIÓN DE DISCOS COMPACTOS

POR FAVOR LEA ESTA INFORMACIÓN IMPORTANTE:

Los mecanismos de CD que se utilizan en dispositivos como este están diseñados para leer todos los CD comerciales. También leerá los discos CD-R/CD-RW compilados por el usuario, pero puede demorar hasta 10 segundos para comenzar a reproducir la música. Si no comienza a reproducir la música, es probable que se deba a la calidad del disco CD-R/RW o bien a que el software de compilación del CD no es compatible con el dispositivo. El fabricante no se responsabiliza por la calidad de reproducción de los discos CD-R/RW.

No coloque etiquetas o sellos en ninguna de las caras de disco CD-R/RW. Esto podría causar mal funcionamiento.

Con el control remoto o los controles de la unidad se pueden hacer las siguientes funciones.

LOADING THE DISCS

- 1.) Presione el botón ENCENDIDO para encender el sistema.
- 2.) Pulse el botón FUNCIÓN para seleccionar el modo CD y la pantalla mostrará "Cd".
- 3.) Oprima el botón ▲ Abrir/Cerrar para abrir la bandeja del CD.
- 4.) Inserte un CD en la bandeja.
- 5.) Oprima el botón ▲ Abrir/Cerrar para cerrar la bandeja del CD. El reproductor de CD leerá el disco y mostrará el número total de pistas del disco.
- 6.) Si el reproductor no puede reconocer un CD o no hay disco, la pantalla mostrará "no".

NOTAS:

- Mantenga cerrada la bandeja del CD cuando no esté usando el sistema para evitar que entre polvo o suciedad al mecanismo del CD.
- Nunca coloque más de un CD en la bandeja. Si carga dos discos a la vez, puede ser que el mecanismo se atasque y se dañen los discos.

REPRODUCCIÓN/PAUSA DE CD

Después de haber cargado el CD en el reproductor:

- 1.) Presione el botón **▶||** REPRODUCIR/PAUSA para iniciar la reproducción desde la pista 1 del disco
- 2.) Oprima el botón **▶||** REPRODUCIR/PAUSA para comenzar a escuchar. El reproductor comenzará a funcionar a partir de la pista 1 del disco.
- 2.) Oprima y sostenga los botones de VOLUMEN+/- para ajustar el volumen al nivel de su preferencia.
- 3.) Para detener la reproducción temporalmente, oprima el botón **▶||** REPRODUCIR/PAUSA de nuevo. El disco continuará girando pero sin sonido. Oprima el botón **▶||** REPRODUCIR/PAUSA una vez más para cancelar la pausa y volver a escuchar.
- 4.) Para dejar de escuchar antes del final del disco, oprima el botón **■** DETENER.

¡IMPORTANTE!!

Si el disco está sucio o dañado podría saltar o detenerse totalmente. Esto no significa que el reproductor tenga algún problema. De suceder esto, intente escuchar otro disco. Si ese disco funciona adecuadamente, es probable que el primer disco esté dañado y no funcione.

Botones **▶▶** o **◀◀** SALTAR/BÚSQUEDA

Para avanzar o retroceder durante la reproducción, oprima los botones **▶▶** o **◀◀** SALTAR/BÚSQUEDA repetidamente hasta que el número de su pista favorita se lea en la pantalla. Comenzará a escuchar esa pista.

Para buscar un punto especial en una pista durante la reproducción, oprima y sostenga los botones **▶▶** o **◀◀** SALTA/BÚSQUEDA. El reproductor buscará rápidamente hacia adelante o hacia atrás. Suelte los botones cuando llegue al punto deseado de la pista y escuchará normalmente a partir de ese punto.

REPRODUCCIÓN PROGRAMADA DE CD

El reproductor de CD puede programarse para escuchar cualquier secuencia de hasta 20 pistas.

- 1.) Oprima el botón **■** DETENER antes de empezar a programar.
- 2.) Después de cargar el disco, oprima el botón de PROGRAMAR el botón de programa. En la pantalla el indicador "PROG" se verá intermitente. La pantalla muestra programa pista "01" y parpadear para preguntarle entrar en la pista del CD que desea programar.
- 3.) Elija el número de pista deseado oprimiendo los botones **▶▶** o **◀◀** SALTAR/BÚSQUEDA.
- 4.) Oprima el botón de PROGRAMA para confirmar el número de la pista. Pista de el botón de programa avanza al "02" y parpadea para indicarle que debe entrar otra pista de CD.
- 5.) Repita los pasos 3-4 anteriores hasta que haya almacenado hasta 20 pistas en la memoria de programa, la pantalla mostrará "FL".
- 6.) Oprima el botón **▶||** REPRODUCIR/PAUSA para iniciar la reproducción programada. La reproducción se detendrá cuando haya escuchado (un máximo) de 20 pistas.

- 7.) Oprima el botón ■ DETENER para dejar de escuchar las pistas programadas.
 Oprima el botón ►► REPRODUCIR/PAUSA para volver a escuchar la reproducción normal.

NOTA: Si oprime los botones ►► o ◀◀ SALTAR/BÚSQUEDA durante la reproducción programada, el reproductor saltará hacia adelante o atrás a la siguiente pista programada y no a la siguiente pista en la secuencia del disco que se está escuchando.

MODO DE JUEGO - REPETIR REPRODUCCIÓN

Este sistema tiene la función Repetir que le permite volver a escuchar una o todas las pistas.

Seleccione la pista que se va a repetir e inicie la reproducción. Presione el botón PLAY MODE, el indicador "Repeat" ⏮ parpadeará en la pantalla y la pista seleccionada se repetirá continuamente. Presione el botón MODO DE JUEGO de nuevo (por segunda vez), el indicador "Repeat" ⏮ se encenderá, y la pista entera se repetirá continuamente.

MODO DE JUEGO - Reproducción ALEATORIA

Presiona el botón MODO DE JUEGO tres veces, el indicador "RAN" se iluminará en la pantalla. Entonces, todas las pistas del CD se reproducirán en orden aleatorio. Presione el botón MODO DE JUEGO de nuevo (la cuarta vez), el indicador "RAN." se apagará y se reanuda la reproducción normal.

Reproducción REPETIR/AL AZAR con el control remoto

Siga la misma operación para la reproducción repetida/aleatoria pulsando el botón MODO DE JUEGO del mando a distancia.

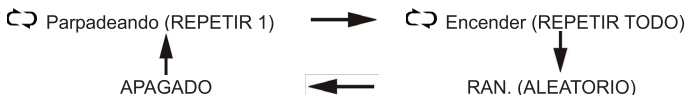

Nota: La reproducción aleatoria sólo está disponible en el modo de reproducción normal del CD pero no en el modo de pista programada.

OPERACIÓN DEL TOCADISCOS ESTÉREO

NOTA PARA ANTES DE USARLO:

- Quite el protector de la aguja.
- Asegúrese que el brazo de la tornamesa no esté asegurado en el apoya-brazo antes de su funcionamiento y colóquelo de regreso en su lugar al terminar.



- 1.) Presione los botón ENCENDIDO para encender el sistema.
- 2.) Pulse el botón FUNCIÓN para seleccionar el modo PHONO/AUX y la pantalla mostrará "PH".
- 3.) Suba la cubierta contra el polvo del tocadiscos.
- 4.) Suelte el seguro del brazo de la tornamesa y quite el protector de la aguja.
- 5.) Coloque un disco en la tornamesa, sobre el eje del centro (use el adaptador para discos de 45RPM cuando escuche uno de estos discos).
- 6.) Coloque el selector de velocidad a 33, 45 o 78 rpm según el disco que esté escuchando.

- 7.) Levante el brazo de su lugar y lentamente muévalo sobre el disco. La tornamesa comenzará a girar.
- 8.) Mueva el brazo del tocadiscos al inicio del disco, o al inicio de una de las pistas. Baje suavemente el brazo sobre el disco para comenzar a escuchar.
- 9.) Presione los botón de VOLUMEN+/- para ajustar el nivel de volumen.
- 10.) Cuando llegue al final del disco, la tornamesa dejará de girar. Levante el brazo de la tornamesa y colóquelo de nuevo en su posición de descanso.
- 11.) Para detener manualmente durante la reproducción, levante el brazo y regréselo a su posición de descanso.

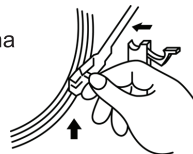

REMARK: Some types of records may have an auto-stop area outside the preset limit, so the turntable may stop before the last track finishes. In this case, set the auto-stop switch to the "OFF" position. This allows the record to play to the end, but it will not stop automatically. You must manually raise the tone arm and place it back in the rest to stop the turntable from spinning and turn it off.

AJUSTE DE VELOCIDAD

El AJUSTE DE VELOCIDAD le permite sintonizar finamente la velocidad de reproducción del disco, cuando ya haya elegido la velocidad correcta (33/45/78 RPM). Gire el Control de Ajuste de Velocidad ligeramente para aumentar o disminuir la velocidad de la tornamesa, si es necesario.

OPERACIÓN DE LA CASETERA

- 1.) Presione los botón ENCENDIDO para encender el sistema.
- 2.) Presione el botón FUNCTION para seleccionar el modo TAPE y la pantalla mostrará "tA".
- 3.) El sistema comenzará a funcionar automáticamente después de que inserte el casete.
- 4.) Presione los botones de volumen +/- para ajustar el nivel de volumen según su preferencia.
- 5.) Oprima el botón ADELANTAR RÁPIDO / EXPULSAR CASETE hasta la mitad durante la reproducción, el casete adelantará rápidamente.
- 6.) Oprima ligeramente el botón ADELANTAR RÁPIDO / EXPULSAR CASETE de nuevo para volver a la reproducción normal. El botón iniciará en la posición más adelantada.

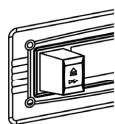
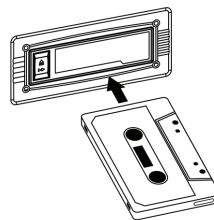

REPRODUCIR

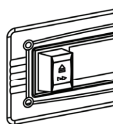

ADELANTAR RÁPIDO

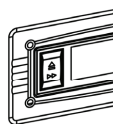

EXPULSAR

- 7.) Oprima totalmente el botón ADELANTAR RÁPIDO/EXPULSAR CASETE y detendrá la reproducción y expulsará el casete.

OBSERVACIÓN:

- Asegúrese de que la dirección es la correcta cuando coloque el casete.
- Para evitar dañar el casete es aconsejable retirarlo del aparato después de escucharlo.

AMPLIFICADOR DE BAJOS

Durante el modo de reproducción, toque el botón PRESET EQ para elegir el efecto de sonido diferente de C (CLÁSICO) / r (ROCK) / P (POP) / J (JAZZ) / F (FLAT). Puede elegir el que desee.

Nota: Para abandonar el modo de ecualización, toque el botón EQ para elegir F (FLAT).

CONEXIÓN DE LÍNEA DE SALIDA

Puede conectar esta unidad a su sistema de AMPLIFICADOR DE ALTA FIDELIDAD (Hi-Fi) enchufando el receptáculo de LÍNEA DE SALIDA al receptáculo de línea de entrada de su sistema AMPLIFICADOR DE ALTA FIDELIDAD, usando cables RCA (no incluidos).

Nota: El control de volumen de la unidad principal no funcionará cuando se usa la LÍNEA DE SALIDA.

ENCHUFE DE 3.5MM PARA AUDÍFONOS ESTÉREO

El enchufe para los audífonos estéreo se encuentra en el frente del lado izquierdo. Conecte a esta salida un juego de audífonos estéreo (no incluido) para escuchar en privado sin molestar a nadie. Los audífonos se desconectan automáticamente cuando los audífonos están conectados.

IMPORTANTE: Antes de colocarse los audífonos, ponga el volumen a un nivel bajo. Colóquese los audífonos y poco a poco vaya aumentando el volumen hasta alcanzar el nivel donde se sienta cómodo.

OPERACIÓN DE ENTRADA AUXILIAR

Esta unidad proporciona una entrada para señal auxiliar de audio para conectar dispositivos de audio externos, como por ejemplo, reproductores MP3, reproductores de CD y iPod más antiguos, no acoplables (excepto iPod shuffle 3ª gen) y escuchar su fuente externa a través de los altavoces de este sistema.

1. Use un cable de audio (no incluido) con enchufe estéreo de 3.5 mm en cada uno de sus extremos.
2. Enchufe uno de los extremos en la entrada AUX-IN, ubicada del lado izquierdo de este Sistema de Acoplamiento y el otro extremo del cable en la Salida o enchufe de audífonos de su dispositivo externo.
3. Encienda su dispositivo externo.
4. Para seleccionar la entrada de audio auxiliar, pulse el botón FUNCTION para seleccionar el modo PHONO/AUX y la pantalla mostrará "PH".

Nota: Asegúrese de que el brazo de tono del tocadiscos vuelva a la posición de reposo antes de utilizar el modo AUX IN.

5. Ahora podrá controlar el nivel de volumen a través de su unidad principal. Opere todas las demás funciones en el dispositivo auxiliar cómo siempre.

Nota: (1) Si el conector de salida de línea de su dispositivo externo está conectado, entonces sólo necesita ajustar el control de volumen de este sistema. Si el conector de auriculares del dispositivo externo está conectado, es posible que tenga que ajustar el control de volumen del dispositivo externo y el de este

- sistema para encontrar el ajuste de volumen más adecuado.
- (2) Deslice el interruptor de modo para apagar el sistema cuando termine de escuchar. No olvides apagar también la alimentación de tu dispositivo externo.

CUIDADO Y MANTENIMIENTO

1. No someta la unidad a fuerza excesiva, golpes o temperaturas extremas.
2. No toque los componentes internos de la unidad.
3. Limpie la unidad con un paño seco. Nunca use solventes ni detergentes.
4. Evite dejar la unidad bajo la luz del sol, en lugares húmedos o con mucho polvo.
5. Aleje la unidad de aparatos y fuentes de ruido eléctrico, como por ejemplo, lámparas fluorescentes o motores.

CUIDADO DE LOS CASETES

Dos causas comunes de los problemas que se experimentan al usar los casetes son:

- 1) Interferencia de la cinta - Lo que lleva a una velocidad desigual en la reproducción, y
- 2) Enredos de cinta - Donde la cinta se envuelve alrededor de las partes internas del mecanismo.

Para evitar que estos problemas sucedan, se deben tomar las precauciones siguientes:

- Revise que no haya capas flojas de cinta visibles a través de la ventana al centro del casete, (Figura 1). Elimine las capas visibles con un lápiz o bolígrafo con barras hexagonales antes de colocar el casete en el sistema (vea Fig.2).
- Si el casete se siente apretado mientras realiza la operación que se muestra (vea Fig. 2), la cinta podría estarse atascando se formaron capas al enrollar la cinta (visibles por la ventana del centro). Estas pueden eliminarse, en la mayoría de casos usando el enrollado rápido del casete desde un extremo al otro y volviéndolo a enrollar de regreso por el otro lado.
- Use solo casetes de marcas conocidas. Evite usar casetes C-120.

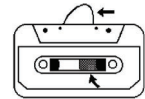

Fig.1

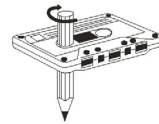

Fig. 2

Además, no exponga los casetes a la luz directa del sol, polvo o grasa y no toque las superficies de la cinta.

MANTENIMIENTO Y CUIDADO DE LOS DISCOS

Para garantizar el mejor sonido y la menor cantidad de desgaste en sus discos, es esencial que los mantenga limpios. Asegúrese de que los discos, especialmente los más antiguos, estén suficientemente limpios antes de usarlos.

Con regularidad, limpie cuidadosamente el polvo de la aguja y los discos.

- Use un cepillo de cerdas suaves para limpiar la aguja. Cepille de la base a la punta como se ilustra abajo.

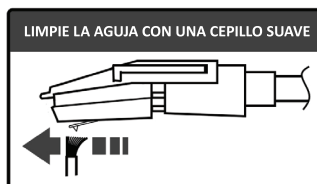

- Para discos que no tienen demasiado polvo, recomendamos limpiarlos con un cepillo de fibra de carbón o con un paño de terciopelo antes de usarlos. Utilice un juego que incluye el limpiador de discos y cepillo de alta calidad para mantener limpios los discos. Los juegos de cepillo de fibra de carbón, paño de terciopelo y limpiador de discos están disponibles en línea o en tiendas locales de venta de discos.

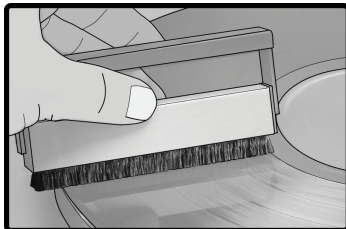

- Lavar los discos con un jabón suave y agua tibia también eliminará el exceso de suciedad y polvo que se acumula con el paso del tiempo. Use un paño de microfibra cuando lave y seque el exceso de agua de los discos después de haberlos limpiado.

NOTA:

Recuerde, la mejor limpieza del mundo solo elimina el polvo y la suciedad. Algunos discos pueden estar rayados o agrietados por el uso. Esto no se resuelve con lavarlos una ni muchas veces. Después de lavar los discos, algunos sonarán perfectamente pero otros quizás no.

CUIDADO DE LOS DISCOS COMPACTOS

- Sujete el disco solo por las orillas. Nunca permita que sus dedos entre en contacto con el lado brillante no impreso del disco.
- No coloque cintas adhesivas, calcomanías, etc. a la etiqueta del disco.
- Limpie el disco periódicamente con un paño suave, libre de pelusa. Nunca use detergentes o limpiadores adhesivos para limpiar el disco.
- Si el disco salta o se queda trabado en alguna parte, posiblemente está sucio o dañado (rayado)
- Al limpiar el disco, hágalo en línea rectas desde el centro hacia la orilla del disco. Nunca lo limpie con movimientos circulares.
- Para sacar un disco de su caja, oprima sobre el centro de la caja del disco y tire de las salientes del disco, sosteniéndolo cuidadosamente por las orillas.
- Elimine cuidadosamente las huellas digitales y el polvo de la superficie grabada del disco con un paño suave. A diferencia de los discos convencionales, los discos compactos no tienen surcos que guarden polvo o fragmentos microscópicos, de modo que al limpiarlo suavemente con un paño suave, se eliminarán la mayoría de partículas.

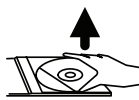

LIMPIEZA DE LA UNIDAD

- Para prevenir incendio o descarga eléctrica, desconecte la unidad del suministro de energía eléctrica durante su limpieza.
- El acabado de la unidad puede limpiarse con un paño limpio y cuidarse como cualquier otro aparato. Tenga precaución cuando limpie las partes plásticas.
- Si la consola se ensucia, límpiela con un paño suave. No use ceras ni pulidores.
- Si se ensucia el frente de la unidad con huellas o polvo, límpielo con un paño suave ligeramente humedecido con una solución de agua y jabón. Nunca use paños abrasivos o pulidores ya que dañarán el acabado de la unidad.

PRECAUCIÓN: Nunca permita que se derramen líquidos sobre la unidad cuando la limpie.

SOLUCIONADOR DE PROBLEMAS

Para obtener asistencia técnica sobre el producto, comuníquese con el Servicio al Cliente de Spectra Merchandising International al: 1-800-777-5331.

Síntoma	Posible problema	Solución
La unidad no responde (no enciende).	El cable de electricidad no está enchufado a un tomacorriente.	Enchufe el cable a un tomacorriente.
	El tomacorriente no funciona.	Enchufe otro aparato al mismo tomacorriente para ver si funciona.
La banda AM hace mucho ruido.	Hay muy poca recepción donde está la unidad.	Gire la unidad para obtener mejor recepción.
Sonido distorsionado.	El nivel de volumen está demasiado alto.	Baje el volumen.
	La fuente de sonido está distorsionada.	Cambie de fuente de sonido como un CD de música.
No funciona el reproductor de CD.	No seleccionó modalidad CD.	Deslice el interruptor de FUNCIÓN para seleccionar modalidad CD.
	No hay CD o el CD está mal colocado.	Oprima el CD hacia el eje, con la cara impresa del disco hacia arriba.
El CD salta al funcionar.	Disco sucio o rayado.	Limpie con un paño o use otro disco.
La unidad se calienta después de funcionar por mucho rato con volumen alto.	Esto es normal.	Apague la unidad un rato o baje el volumen.

ESPECIFICACIONES

Necesidades de Corriente

Unidad principal	AC120V~ 60Hz
Control remoto	2 baterías de 1.5V "AAA" (UM-4) (incluidas)

Rango de frecuencia

Banda de radio	FM 88 ~ 108 MHz AM 530 ~ 1710 KHz
----------------	--------------------------------------

Consumo de energía

Unidad principal:	18Watts
-------------------	---------



En Spectra, la responsabilidad ambiental y social es uno de los valores fundamentales de nuestra empresa. Nos dedicamos a la continua implementación de iniciativas responsables con el objeto de conservar y mantener el medio ambiente a través del reciclaje responsable.

Por favor visítenos en <http://www.spectraintl.com/green.htm> para mayor información sobre las iniciativas de protección del medio ambiente o para encontrar los centros de reciclaje en su área.

GARANTÍA Y SERVICIOS DE COBERTURA LIMITADA POR 90 DÍAS VÁLIDA EN LOS ESTADOS UNIDOS SOLAMENTE

SPECTRA MERCHANDISING INTERNATIONAL, INC. garantiza que esta unidad se encuentra libre de materiales o mano de obra de fábrica defectuosos, por un período de 90 días, desde la fecha de la compra original por parte del cliente, siempre que el producto sea utilizado dentro de los Estados Unidos. Esta garantía no es asignable o transferible. Nuestra obligación de acuerdo a esta garantía es reparar o reemplazar la unidad con defectos o cualquier parte correspondiente, con excepción de las baterías, cuando es devuelta al Departamento de Servicios de SPECTRA, acompañada de la prueba de la fecha original de compra por parte de cliente, como por ejemplo una copia duplicada del recibo de ventas.

Usted debe pagar todos los costos de envío requeridos para entregar el producto a SPECTRA para el servicio de garantía. Si el producto es reparado o reemplazado de acuerdo a garantía, los gastos de retorno serán por cuenta de SPECTRA. No existen otras garantías expresas diferentes de aquellas declaradas en el presente documento.

Esta garantía es válida solamente en el cumplimiento de las condiciones que se establecen a continuación:

1. La garantía se aplica solamente al producto de SPECTRA siempre que:
 - a. Permanezca en posesión del comprador original y se exhiba la prueba de compra.
 - b. Que no ha sido sometido a accidentes, mal uso, abuso, servicio inapropiado, uso fuera de las descripciones de advertencia cubiertas dentro del manual del propietario, o modificaciones no aprobada por SPECTRA.
 - c. Los reclamos deben ser hechos dentro del período de garantía.
2. Esta garantía no cubre daños o fallas del equipamiento causados por conexiones eléctricas que no cumplen con los códigos eléctricos, con las especificaciones del manual del propietario de SPECTRA, o la falta de cuidado razonable y mantenimiento necesario como se describe en el manual del propietario.
3. La garantía de todos los productos de SPECTRA se aplica solamente al uso residencial y es anulada cuando los productos son utilizados en un ambiente no residencial, o instalados fuera de los Estados Unidos.

Esta garantía le da derechos legales específicos, y usted puede tener también otros derechos que varían de estado a estado. Para OBTENER SERVICIO por favor remueva todas las baterías (de existir) y embale la unidad con cuidado enviándola por correo postal asegurado y prepago o UPS a SPECTRA, a la dirección que se menciona abajo. SI LA UNIDAD ES DEVUELTA DENTRO DEL PERÍODO DE GARANTÍA EXHIBIDO arriba, por favor incluya una prueba de compra (recibo de caja registradora con fecha), para que podamos determinar su elegibilidad para el servicio de garantía y reparación de la unidad sin costo. También incluya una nota con una descripción explicando en qué forma la unidad es defectuosa. Un representante de atención al cliente tal vez deba contactarlo en relación al estado de su reparación, por lo tanto incluya su nombre, dirección, número de teléfono y dirección de correo electrónico para acelerar el proceso.

SI LA GARANTÍA SE ENCUENTRA FUERA DEL PERÍODO DE GARANTÍA, por favor incluya un cheque por **\$50.00** para cubrir el costo de reparación, manejo y correo de retorno. Todas las devoluciones cubiertas por la garantía deben ser enviadas por correo prepago.

Se recomienda que primero entre en contacto con SPECTRA llamando al número 1-800-777-5331 o por correo electrónico enviando un mensaje a custserv@spectrainintl.com para obtener información actualizada sobre la unidad que requiere servicio. En algunos casos el modelo puede haber sido discontinuado y SPECTRA se reserva el derecho de ofrecer opciones alternativas de reparación o reemplazo.

SPECTRA MERCHANDISING INTERNATIONAL, INC.
4230 North Normandy Avenue,
Chicago, IL 60634, USA.
1-800-777-5331

Para registrar su producto, siga el vínculo a continuación en el sitio web para ingresar su información.
<http://www.spectrainintl.com/wform.htm>

0221

Impreso en China
(JTA-475BPC)